

URBAN

VALENTINO
BY CERAMICHE PIEMME

MERCHANDISING

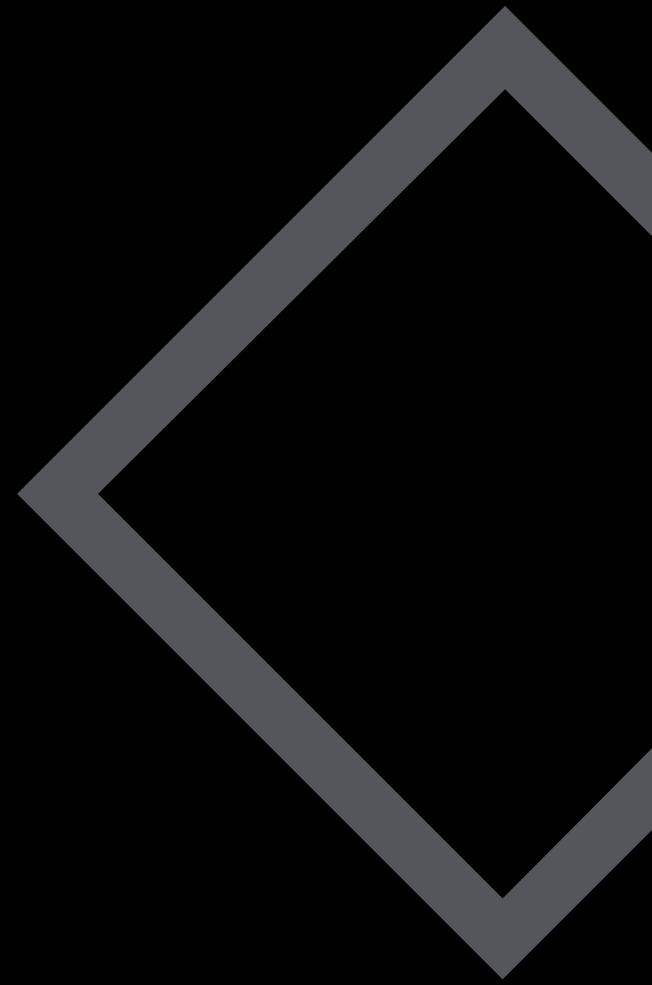

DISPLAY ESTRAIBILE ROTANTE VALENTINO

10 LASTRE 60x120

DISPLAY VUOTO, LASTRE A SCELTA



SPECIFICHE TECNICHE

CODICE	302128
DIMENSIONE	68x151x96,5 cm
PIASTRELLE	60x120 a scelta (10PZ)
PREZZO	€ 1.000,00

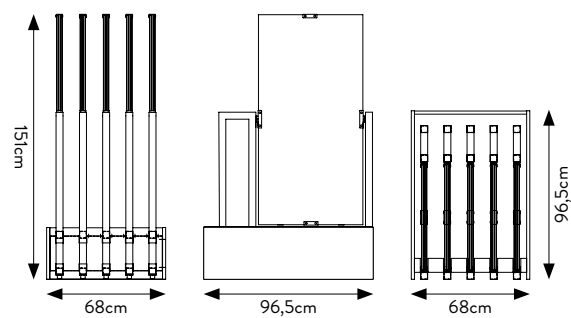

SINOTTICI URBAN

PANURB01 - PAN. COM.NE BIANCO
60x60/30x60



COD. 300756

PANURB02 - PAN. COM.NE SABBIA
60x60/30x60



COD. 300757

PANURB03 - PAN. COM.NE TERRA
60x60/30x60



COD. 300758

PANURB04 - PAN. COM.NE GRIGIO
60x60/30x60



COD. 300759

PANURB05 - PAN. COM.NE NERO
60x60/30x60



COD. 300760

SPECIFICHE TECNICHE

CODICE	VARI
DIMENSIONE	100x200 cm
PIASTRELLE	30x60 - 60x60cm
PREZZO	€ 86,00

SINOTTICI URBAN

PANURB08 - PAN. COM.NE SABBIA
60x120/30x120

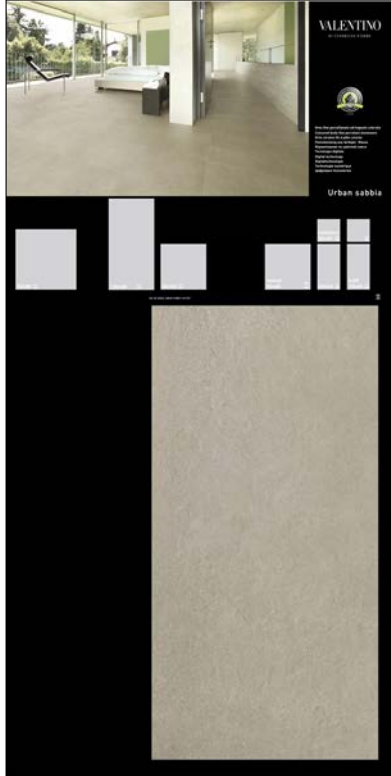

COD. 300986

PANURB09 - PAN. COM.NE GRIGIO
60x120/30x120

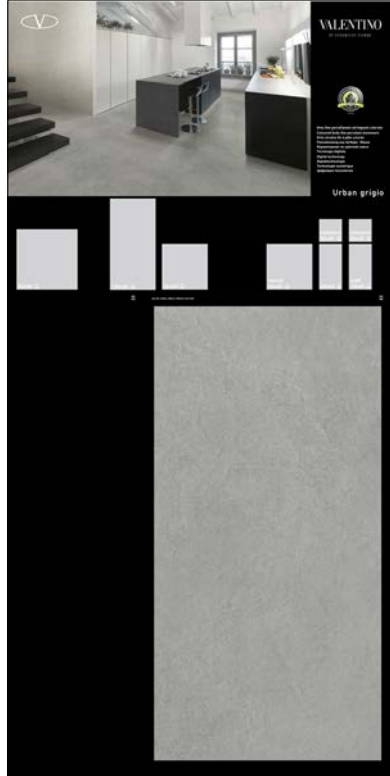

COD. 300987

PANURB10 - PAN. COM.NE TERRA
60x120/30x120

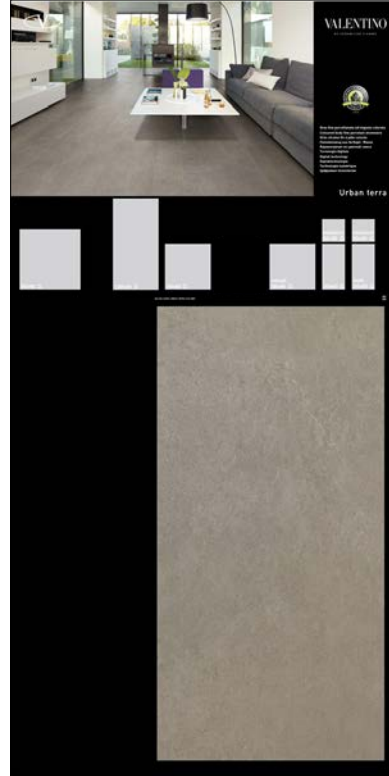

COD. 300988

SPECIFICHE TECNICHE

CODICE	VARI
DIMENSIONE	100x200 cm
PIASTRELLE	VARI
PREZZO	€ 86,00

SINOTTICI URBAN

PANURB11 - PAN. COM.NE BIANCO/SAB-
BIA 80x80

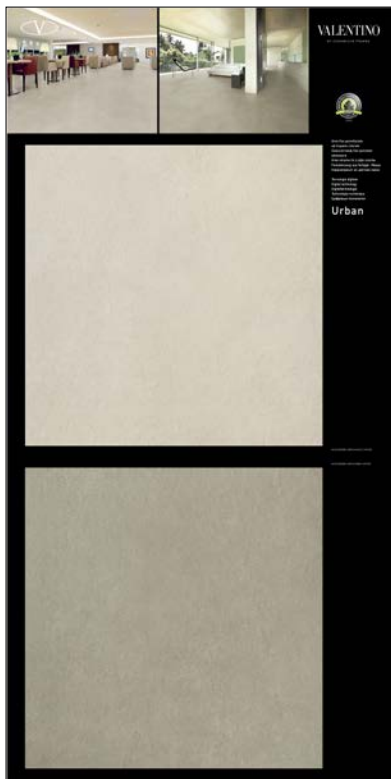

COD. 301057

PANURB12 - PAN. COM.NE TERRA/
GRIGIO 80x80



COD. 301058

PANURB13 - PAN. COM.NE NERO
80x80



COD. 301059

SPECIFICHE TECNICHE

CODICE	VARI
DIMENSIONE	100x200 cm
PIASTRELLE	80x80 cm
PREZZO	€ 86,00

SINOTTICI URBAN

DISTINTA MATERIALE SINOTTICI URBAN			
NOME DI RICERCA			CODICE PANNELLO
PANURB01			300756
CODICE	DESCRIZIONE	FORMATO	QUANTITA' (PZ)
35610	CIOTTOLI BI SA TE	30x60cm	1
34270	BIANCO NAT	30x60cm	1
34170	BIANCO NAT	60x60cm	1
NOME DI RICERCA			CODICE PANNELLO
PANURB02			300757
CODICE	DESCRIZIONE	FORMATO	QUANTITA' (PZ)
35610	CIOTTOLI BI SA TE	30x60cm	1
34280	SABBIA NAT	30x60cm	1
34180	SABBIA NAT	60x60cm	1
NOME DI RICERCA			CODICE PANNELLO
PANURB03			300758
CODICE	DESCRIZIONE	FORMATO	QUANTITA' (PZ)
35610	CIOTTOLI BI SA TE	30x60cm	1
34290	TERRA NAT	30x60cm	1
34190	TERRA NAT	60x60cm	1
NOME DI RICERCA			CODICE PANNELLO
PANURB04			300759
CODICE	DESCRIZIONE	FORMATO	QUANTITA' (PZ)
36040	CIOTTOLI NE GRI TE	30x60cm	1
34300	GRIGIO NAT	30x60cm	1
34200	GRIGIO NAT	60x60cm	1

DISTINTA MATERIALE SINOTTICI URBAN			
NOME DI RICERCA			CODICE PANNELLO
PANURB05			300760
CODICE	DESCRIZIONE	FORMATO	QUANTITA' (PZ)
36040	CIOTTOLI NE GRI TE	30x60cm	1
34310	NERO NAT	30x60cm	1
34210	NERO NAT	60x60cm	1

SINOTTICI URBAN

DISTINTA MATERIALE SINOTTICI URBAN			
NOME DI RICERCA			CODICE PANNELLO
PANURB08			300986
CODICE	DESCRIZIONE	FORMATO	QUANTITA' (PZ)
00302	URBAN SABBIA NAT/RET	60x120cm	1
NOME DI RICERCA			CODICE PANNELLO
PANURB09			300987
CODICE	DESCRIZIONE	FORMATO	QUANTITA' (PZ)
00304	URBAN GRIGIO NAT/RET	60x120cm	1
NOME DI RICERCA			CODICE PANNELLO
PANURB10			300988
CODICE	DESCRIZIONE	FORMATO	QUANTITA' (PZ)
00303	URBAN TERRA NAT/RET	60x120cm	1

DISTINTA MATERIALE SINOTTICI URBAN			
NOME DI RICERCA			CODICE PANNELLO
PANURB11			301057
CODICE	DESCRIZIONE	FORMATO	QUANTITA' (PZ)
34120	URBAN BIANCO NAT/RET	80x80cm	1
NOME DI RICERCA			CODICE PANNELLO
PANURB12			301058
CODICE	DESCRIZIONE	FORMATO	QUANTITA' (PZ)
34140	URBAN TERRA NAT/RET	80x80cm	1
NOME DI RICERCA			CODICE PANNELLO
PANURB13			301059
CODICE	DESCRIZIONE	FORMATO	QUANTITA' (PZ)
34160	URBAN NERO NAT/RET	80x80cm	1

CATALOGO URBAN

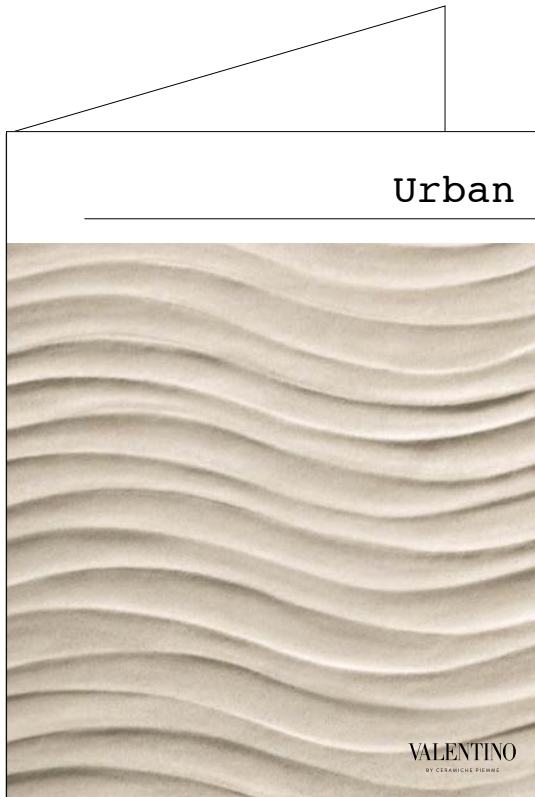

Urban

Look minimal e tonalità
sobrie per gli ambienti
in cui è il **design**
il vero protagonista.

Minimal look and sober colours
for interiors where **design** plays lead role.

Minimalistischer Look und schlichte Farben
für Räume, die ganz im Zeichen des **Designs** stehen.

Look minimaliste et teintes sobres pour tout environnement
où le **design** joue un rôle de premier plan.

SPECIFICHE TECNICHE

CODICE	300940
DIMENSIONE	24x30 cm

BINDER URBAN

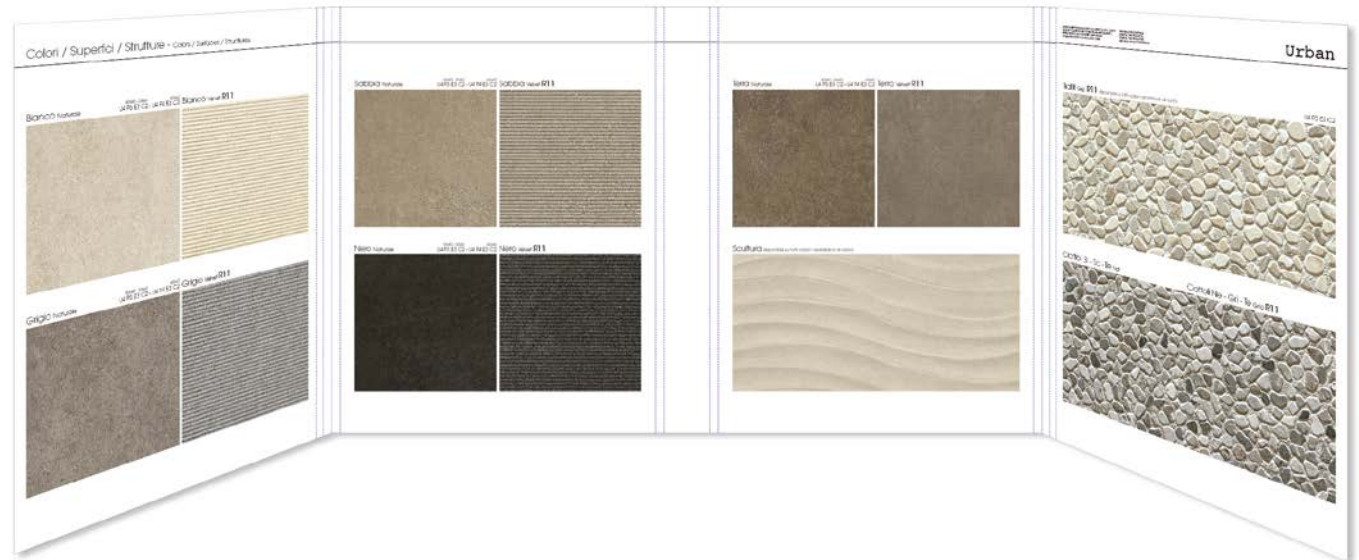
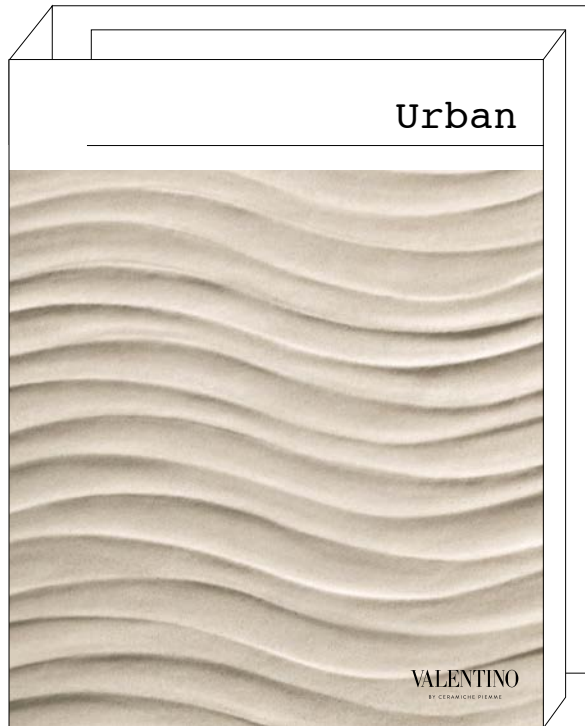

SPECIFICHE TECNICHE

CODICE	301039
DIMENSIONE	24x30 cm (chiuso)

PLAQUETTE 20MM URBAN

20MMPIEMME

CERAMICHE PIEMME
FLOOR AND MORE

URBAN

APPLICAZIONI - APPLICATIONS - VERLEGUNGSBEISPIELE - APPLICATIONS

POSA A SECCO SU ERBA - DRY LAYING ON GRASS
TROCKENE VERLEGUNG AUF GRAS - POSE À SEC SUR HERBE

POSA A SECCO SU GHIAIA E SABBIA - DRY LAYING ON GRAVEL AND SAND
TROCKENE VERLEGUNG AUF KIES UND SPLITT, AUF SAND - POSE À SEC SUR GRAVIER ET SABLE

POSA SU MASSETTO CON COLLA - LAYING ON SCREED WITH ADHESIVE
TRADITIONNELLE VERLEGUNG AUF ESTRICH - POSE À LA COLLE SUR DALLE

POSA SOPRAELEVATA - LAYING AS RAISED PAVING
TROCKENE VERLEGUNG AUF STÜTZEN - POSE SURELEVÉE

20MMPIEMME

CERAMICHE PIEMME
FLOOR AND MORE

URBAN

VANTAGGI - ADVANTAGES - VORTEILE - LES AVANTAGES		CARATTERISTICHE TECNICHE - TECHNICAL CHARACTERISTICS	
INGLEND - FROST RESISTANT EISWIDERSTÄNDIG - RESISTANT AU GEL	ANTISCIVOLI - ANTISLIP RITSCHWECHER - ANTRIFTSCHUTZ	SPECIFICHE PORCELANATO PORCELAIN STONEWARE GRES CERÁME FERTIGTEZELG	
RESISTENTE AGLI ACIDI CHIMICI - RESISTANT TO CHEMICALS CHEMIKALIENWIDERSTÄNDIG - RESISTANCE AUX ACIDES CHIMIQUES	RESISTENTE AGLI URTACCHI TERMICI - RESISTANT TO THERMAL SHOCK WÄRMESCHOCKWIDERSTÄNDIG - RESISTANCE AUX CHANGEMENTS DE TEMPÉRATURES	RESISTENZA ALLO SCIVOLAMENTO SLIPPAGE RESISTANCE RITSCHWECHERHEIT RESISTANCE AU GLISSEMENT	
FACILE DA PULIRE - EASY TO CLEAN PFLEGELEICHT - FACILE À NETTOYER	MANUTENIBILE NEL TEMPO - MAINTENUE TO TIME WARTENHAFT GLEICHBLEIBEND - MANUTENIBLE DANS LE TEMPS	DIN 51030	R11
FACILE DA POSARE - EASY TO INSTALL EINFACHEMONTAGE - FACILE À POSER	COSTABILITÀ DIMENSIONALE NEL TEMPO - DIMENSIONAL STABILITY MOOR AND CLUSTON COORDINATION DIMENSIONEN STABILITÄT ÜBER DIE JAHRZEHNE UND AUßER CÔNFORMITÉ DE STYLE DURABLE ENTRE GÉNÉRATIONS ET EXTÉRIEUR	DIN 51097	A+B+C
DESTINAZIONI D'USO - INTENDED USES - VERWENDUNGSZWECKE - DOMAINES D'APPLICATION			
PIAZZE - WALKWAYS WEGE - ALLEYS	PIAZZE PUBBLICHE - PUBLIC SPACES ÖFFENTLICHE PLÄTZE, PARCS PUBLICS	FORMATO - SIZE - FORMAT - FORMAT	
TERRAZZE - TERRACES TERRASSEN - TERRASSES	ARREDO URBANO - STREET FURNISHING STADTMÖBEL - AMBULENANT URBAIN	60x60cm / 24"x24"	
PARCHEGGI - PARKING AREAS PARKINGPLATZES - PARKING	ZONE INDUSTRIALI - INDUSTRIAL AREAS INDUSTRIEBEREICHE - STATIONS INDUSTRIELLES		
GIARDINI - GARDENS GARTEN - JARDINS	STABILIMENTI BALNEARI - BEACH RESORTS STADIONEN BALNEAIRES		
COLORI - COLOURS - FARBEN - COULEURS			
0173 SABBIA GRIP/RET	R11 A+B+C 60x60cm	0174 TERRA GRIP/RET	R11 A+B+C 60x60cm
		0175 GRIGIO GRIP/RET	R11 A+B+C 60x60cm

SPECIFICHE TECNICHE

CODICE	301084
DIMENSIONE	30x30 cm

VALENTINO

BY CERAMICHE PIEMME

A BRAND OF:

INDUSTRIE CERAMICHE PIEMME S.P.A.

VIA DEL CROCIALE 42/44 - 41042 FIORANO (MO) - ITALY
TEL. +39 0536.849.111 - FAX +39 0536.849.402
WWW.CERAMICHEPIEMME.IT - INFO@CERAMICHEPIEMME.IT